

USER'S MANUAL

AIR-CONDITIONER

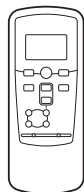

SRK25ZSP-W1
SRK35ZSP-W1
SRK45ZSP-W1
SRK50ZSP-W1



ІНСТРУКЦІЯ З ЕКСПЛУАТАЦІЇ

КОНДИЦІОНЕРА ПОВІТРЯ

Дякуємо за купівлю кондиціонера повітря MITSUBISHI HEAVY INDUSTRIES THERMAL SYSTEMS, LTD. Для забезпечення гарної і довгої роботи приладу, перш ніж користуватися вашим кондиціонером повітря уважно прочитайте поточне керівництво по експлуатації і експлуатації. Звертайтеся до цього посібника, якщо виникають питання щодо експлуатації або будь-які відхилення в роботі приладу.



Кондиціонер повітря може бути промаркований таким символом. Це означає, що цей прилад відноситься до категорії відходів електричного та електронного обладнання (маркування WEEE виконано відповідно до директиви 2012/19/EU) і його не слід відносити до категорії побутових відходів. Кондиціонери повітря слід відправляти на відповідні авторизовані підприємства для їх повторного використання, утилізації та регенерації; не слід ліквідувати кондиціонери разом із міськими побутовими відходами. Для отримання більш детальної інформації зверніться до Дилера з встановлення кондиціонерів або місцевих органів влади.



Цей символ, надрукований на батарейках, що додаються до кондиціонера, є інформацією для кінцевих користувачів згідно з Директивою Євросоюзу 2006/66/EC, статтею 20, додаток II. Батареї після закінчення терміну служби повинні бути утилізовані окремо від загальних побутових відходів. Якщо хімічний символ надруковано нижче вказаного вище символу, цей хімічний символ означає, що батарейки містять у певній концентрації важкі метали. Це буде позначено як показано нижче:
Hg:ртуть(0,0005%) , Cd:кадмій(0,002%) , Pb:свинець(0,004%) Будь-ласка, утилізуйте батарейки належним чином у місцевій організації з вивезення відходів або в центрі з переробки відходів.



Випромінюваний кожним внутрішнім і зовнішнім модулем рівень звукового тиску становить менше 70 дБ (А).

Зміст

<p>Запобіжні заходи2</p> <p>Поради з ефективної експлуатації6</p> <p>Назви окремих частин та їх функції7</p> <p>Пульт дистанційного керування9</p> <p>Якщо пульт дистанційного керування не працює9</p> <p>Робота без пульта дистанційного керування9</p> <p>Використання пульта дистанційного керування10</p> <p>Установка поточного часу10</p> <p>Режим роботи AUTO (автоматичний)11</p> <p>FAN SPEED (регулювання швидкості вентилятора)11</p> <p>Робота в режимі COOL (охолодження) / HEAT (обігрів) /DRY (осушення) / FAN (вентиляція).....12</p> <p>Діапазон робочих температур кондиціонера12</p> <p>Характеристики режиму опалення12</p> <p>Регулювання напрямку повітряного потоку13</p>	<p>Робота таймера SLEEP TIMER (таймер сплячого режиму)14</p> <p>Робота таймера OFF TIMER (таймер вимкнення)14</p> <p>Робота таймера ON TIMER (таймер вмикання)15</p> <p>Одночасне використання таймерів SLEEP TIMER (таймер сплячого режиму) і таймера ON TIMER (таймер вмикання)15</p> <p>Програмування роботи таймерів16</p> <p>Робота режимів HIGH POWER/ECONOMY (підвищена потужність/економія)17</p> <p>Робота режиму SELF CLEAN (самоочищення) .18</p> <p>Функція автоматичного перезапуску18</p> <p>Догляд за приладом19</p> <p>Поради щодо встановлення кондиціонера21</p> <p>Можливі несправності та способи їх усунення ..21</p> <p>Звернетесь до свого дилера21</p> <p>Примітка22</p> <p>Функція самодіагностики23</p>
---	---



Запобіжні заходи

- Перед початком експлуатації системи для забезпечення її правильної роботи уважно прочитайте “Запобіжні заходи”, наведені нижче.
- Після прочитання даного керівництва з експлуатації, будь ласка, тримайте його під рукою для справ. При передачі управління іншому користувачеві обов'язково надайте йому цей посібник.

 ПОПЕРЕДЖЕННЯ	Позначає потенційно небезпечну ситуацію, якої необхідно уникати, здатну призвести до таких серйозних наслідків, як смерть чи тяжкі травми.
 ОБЕРЕЖНО	Позначає потенційно небезпечну ситуацію, якої необхідно уникати, здатну призвести до травм або матеріальних збитків.

- Будь ласка, ретельно дотримуйтесь цих запобіжних заходів, оскільки вони є неодмінною умовою вашої безпеки.
- Цей пристрій призначений для 2 типів холодоагенту (R32 або R410A). Інформацію про холодоагент див. на наклейці зовнішнього блоку.
- Значення символів:

	Суворо забороняється		Строго дотримуйтесь інструкцій		Забезпечте правильне заземлення
---	-----------------------------	---	---------------------------------------	---	--

	Слід уважно прочитати посібник з експлуатації.		Передача цього обладнання повинна виконуватись обслуговуючим персоналом з посиланням на інструкцію з встановлення.
	У посібнику з експлуатації та/або інструкції зі встановлення міститься відповідну інформацію.		

- Наступний запобіжний засіб стосується лише холодоагенту R32.

	У цьому устаткуванні використовуються займисті холодоагенти. У разі витoku холодоагенту в присутності зовнішнього джерела спалаху можливе загоряння.
---	---

 ПОПЕРЕДЖЕННЯ	
<ul style="list-style-type: none"> • Утилізація приладу повинна виконуватись у суворій відповідності до місцевого законодавства. • Для очищення або прискорення процесу розморожування не використовуйте жодні інші засоби, крім рекомендованих виробником. • Зберігати прилад слід у приміщенні, в якому відсутні джерела пожежі, що постійно функціонують (наприклад, відкрите полум'я, працюючий газовий прилад або працюючий електричний нагрівач). • Не пробивайте та не спалюйте. • Врахуйте, що холодоагенти можуть не мати запаху. 	<ul style="list-style-type: none"> • Зберігати прилад слід у приміщенні, що добре провітрюється, розмір якого відповідає площі приміщення, передбаченої для роботи. • Операції з обслуговування повинні виконуватись персоналом, який має державну або іншу відповідну кваліфікацію. • Внутрішній блок повинен зберігатись у приміщенні площею не менше 4,0 м². * <p>*Це значення наведено для спліт-систем. У разі мультисистеми див. інструкцію з встановлення зовнішнього блоку.</p>

■ ЗАХОДИ БЕЗПЕКИ ПРИ ВСТАНОВЛЕННІ

⚠ ПОПЕРЕДЖЕННЯ		
	◆ Система призначена для побутового використання у житлових приміщеннях. При використанні в несприятливому середовищі, наприклад, у виробничому приміщенні, дане пристосування може працювати невідповідно.	
	◆ Система повинна бути встановлена вашим дилером або кваліфікованим спеціалістом із встановлення. Не рекомендується встановлювати систему самостійно, так як неправильний монтаж може привести до витоку фреону, води, поразки електричним струмом або пожежу.	
⚠ ОБЕРЕЖНО		
	◆ Не встановлюйте прилад поблизу місць, де можлива витік займистого газу. Витік газу може викликати пожежу.	
	◆ Обов'язково має бути встановлений пристрій захисного відключення. Якщо ви не встановите ПЗВ, ви можете отримати ураження електричним струмом.	● Переконайтеся в тому, що дренажний шланг установлений правильно і вода витікає всі без залишку. Невиконання цієї вимоги може привести до затоплення приміщення і, в результаті, намокання меблів.
	◆ Переконайтеся, що система заземлена належним чином. Забороняється приєднувати провід заземлення до газових і водопровідних труб, громовідводів і проводів заземлення телефонної мережі. Неправильне встановлення заземлення може призвести до ураження електричним струмом.	

У цьому пристрої є фторвмісні парникові гази.

- Не допускайте викиду в атмосферу R32: R32 є фторованим парниковим газом з потенціалом глобального потепління – ПГП (Global Warming Potential – GWP) = 675.

- Не допускайте викиду в атмосферу R410A: R410A є фторованим парниковим газом з потенціалом глобального потепління – ПГП (Global Warming Potential – GWP) = 2088.

Зверніться до шильдика на зовнішньому блоці, щоб дізнатися вагу фторованих парникових газів та CO2 еквівалента.

■ ЗАХОДИ ПОПЕРЕДЖЕННЯ ПРИ ЕКСПЛУАТАЦІЇ

⚠ ПОПЕРЕДЖЕННЯ	
	<ul style="list-style-type: none"> ● Діти не повинні грати з кондиціонером. ● Не піддавайте собі довготривалому впливу холодного повітря. <p>Це може позначитися на Вашому фізичному самопочутті та призвести до захворювань.</p>
	<ul style="list-style-type: none"> ● Чищення та догляд, що здійснюється користувачем, не повинні виконуватися дітьми без нагляду. ● Нічого не вставляйте в отвори для випуску повітря. <p>Це може спричинити травму, оскільки внутрішній вентилятор обертається з великою швидкістю.</p>
	<p>Цим пристроєм можуть користуватися діти віком від 8 років і старше, а також люди з обмеженими фізичними, сенсорними або розумовими можливостями або з недостатнім досвідом або знанням, якщо вони знаходяться під наглядом або отримали інструкції щодо безпечного використання пристрою та розуміють потенційні небезпеки.</p> <p>Зберігайте пульт дистанційного керування в недоступному для дітей місці.</p> <p>Недотримання цієї умови може призвести до того, що діти можуть проковтнути батарейки, або до інших травм.</p>

⚠ ОБЕРЕЖНО	
	<ul style="list-style-type: none"> ● Використовуйте тільки дозволені до застосування запобіжники. <p>Використання сталевого або мідного проводу замість дозволеного до використання запобіжника суворо заборонено, так як це може викликати поломку або пожежу.</p> <ul style="list-style-type: none"> ● Не торкайтеся до перемикачів мокрими руками. <p>Це може призвести до ураження електрострумом.</p> <ul style="list-style-type: none"> ● Не розкачайте і не висіть на внутрішньому модулі. <p>У випадку падіння внутрішнього модулю ви можете постраждати.</p> <ul style="list-style-type: none"> ● Не ставте аерозолі з займистими інсектицидами або фарбою рядом з кондиціонером і не розпилюйте їх на систему. <p>Це може спричинити пожежу.</p> <ul style="list-style-type: none"> ● Не ставте безпосередньо під потік повітря з кондиціонера паливозапальні пристрої. <p>У роботі паливоспалювальних пристроїв можуть виникнути проблеми.</p> <ul style="list-style-type: none"> ● Забороняється мити кондиціонер водою. <p>Це може призвести до ураження електрострумом.</p> <p>Використання миючого апарату високого тиску може призвести до пошкодження алюмінієвих ребер, що здатне викликати зниження продуктивності.</p> <ul style="list-style-type: none"> ● Не використовуйте для збереження харчових продуктів, рослин чи тварин, точних приладів чи витворів мистецтва. <p>Система призначена для використання виключно у звичайних житлових приміщеннях. Використання системи не за призначенням може призвести до псування продуктів харчування тощо.</p> <ul style="list-style-type: none"> ● Не ставте контейнери з водою, наприклад квіткові вази, на прилад. <p>Потрапляння води всередину приладу може призвести до пошкодження електроізоляції і призвести до ураження електрострумом.</p> <ul style="list-style-type: none"> ● Не встановлюйте кондиціонер в такому місці, де потік повітря буде безпосередньо непрямо на рослини або тварин. <p>Це шкідливо для їхнього здоров'я.</p> <ul style="list-style-type: none"> ● Забороняється ставати/сідати на кондиціонер та ставити на нього будь-які предмети. <p>При падінні самого пристрою або предметів, що стоять на ньому, люди можуть отримати травми.</p> <ul style="list-style-type: none"> ● Після тривалого експлуатації регулярно перевіряйте конструкцію кріплення приладу. <p>Якщо поломки вчасно не усунути, пристрій може впасти і нанести травму.</p>

⚠ ОБЕРЕЖНО



- **Не торкайтеся алюмінієвих лопат теплообмінника повітря.**

Недотримання цього умови може привести до травми.

- **Не встановлюйте побутові електроприлади або інші предмети домашнього ужитку під внутрішнім або внутрішньою моделлю.**

Конденсат, що виходить з приладу, може забруднити предмети і привести до нещасних випадків або ураження електричним струмом.

- **Не використовуйте систему без повітряного фільтра.**

Це може призвести до несправності системи внаслідок забруднення теплообмінника.

- **Не вимикайте джерело живлення відразу після припинення роботи.**

Зачекайте хоча б 5 хвилин, інакше може статися витік води або поломка.

- **Не намагайтеся керувати системою головним вимикачем електроживлення.**

Це може призвести до пожежі, відключення помпи та витоку води. Крім того, можливе несподіване увімкнення вентилятора, що може призвести до травми.

- **Захищайте прилад від потрапляння рідин і не ставте на нього ємності з водою.**

Потрапляння води всередину приладу може призвести до пошкодження електроізоляції і в результаті викликати ураження електрострумом.



- **Якщо кондиціонер експлуатується разом з паливним пристроєм, необхідно регулярно провітрювати приміщення.**

Недостатня вентиляція може призвести до нещасних випадків, пов'язаних із нестачею кисню.

- **Використовуйте стійкі сходи або іншу стійку опору під час знімання панелі повітря і фільтрів.**

Недотримання цієї умови може призвести до травми, якщо нестійка опора перекинеться.

- **Перед очищенням кондиціонера зупиніть пристрій та вимкніть джерело живлення.**

Ніколи не відкривайте панель, поки внутрішній вентилятор обертається.

- **Не розташовуйте предмети біля зовнішнього блоку і не допускайте накопичення листя навколо нього.**

Якщо поруч з зовнішнім блоком знаходяться предмети або листя, всередину пристрою можуть потрапити маленькі тварини і торкнутися електричних деталей, що може призвести до поломки, появи диму або пожежі.

- **Для очищення внутрішніх частин внутрішнього моделі зверніться до вашого дилера. Не намагайтеся зробити це самостійно.**

Використання неперевіреного миючого засобу або неправильний метод миття можуть привести до пошкодження пластикових частин приладу і викликати витік. Якщо миючий засіб потрапить на електричні частини або двигун приладу, це може викликати пошкодження, поява диму або полум'я.

- **Якщо ви чуєте грому або якщо здобувається небезпека блискавок, зупиніть пристрій і вимкніть живлення.**



Гроза може викликати пошкодження приладу.

- **Якщо кабель живлення пошкоджений, зверніться до свого дилера або кваліфікованого фахівця з установки.**

Якщо не замінити його, він може спричинити аварію або пожежу.

■ ЗАПОБІЖНІ ЗАХОДИ ПРИ ПЕРЕМІЩЕННІ ЧИ РЕМОНТІ

⚠ ПОПЕРЕДЖЕННЯ

	<ul style="list-style-type: none"> • Не намагайтеся самостійно лагодити або видозмінювати пристрій. Якщо потрібно полагодити пристрій, зверніться до свого дилера. Самостійний ремонт або видозміна пристрою може призвести до витoku води, ураження електричним струмом або пожежі.
	<ul style="list-style-type: none"> • За питаннями ремонту системи зверніться до вашого дилера. Неправильно виконаний ремонт може призвести до ураження електрострумом, пожежі тощо. • Якщо потрібно перемістити кондиціонер в інше місце, звернетесь до свого дилера або кваліфікованого фахівця з установки. Неправильно виконана установка може спричинити ураження електрострумом, пожежу тощо. • Помітивши щось ненормальне (запах гару тощо), зупиніть систему, відключіть джерело живлення та зверніться до дилера. Продовження експлуатації системи в аномальних умовах може призвести до поломки приладу, ураження електричним струмом, пожежі і т.д. • Якщо кондиціонер не охолоджує або не гріє кімнату, можлива витoku холодоагенту. Звернетесь до вашого дилера. У разі необхідності додавання холодоагенту отримайте у Вашого дилера належні інструкції. Інтенсивне вдихання газоподібного холодоагенту може спричинити запаморочення або головний біль і навіть призвести до аритмії або прискореного серцебиття. У разі ненавмисного витoku холодоагенту з пристрою та його потрапляння на тепловентилятор, нагрівач, гарячі поверхні або інші джерела тепла, можливе виділення шкідливих газів.

Поради з ефективної експлуатації

■ Для зручності та ефективності користування приладом будь ласка дотримуйтесь наступних рекомендацій.

- **Встановлюйте відповідну температуру у приміщенні.**
Надмірно висока або низька температури наносять вроду вашому здоров'ю і пустоту зростають електроенергію.
- **Регулярно чистіть повітряний фільтр.**
Засмічений фільтр блокує повітряний потік та знижує ефективність роботи кондиціонера.  Стор. 19
- **Уникайте прямих сонячних променів та протягів.**
У режимі охолодження захищайтеся від прямих сонячних променів, закриваючи фіранки та віконні жалюзі. Тримайте зачиненими вікна та двері, за винятком ситуацій провітрювання.
- **Правильно регулюйте напрямок повітряного потоку.**
Для забезпечення постійної температури у приміщенні регулюйте напрямок повітряного потоку по вертикалі та горизонталі.
- **Включайте прилад лише за необхідності.**
Правильно використовуйте таймер для роботи приладу в потрібний час.
- **При роботі режиму охолодження тримайте джерела тепла далі.**
По можливості тримайте джерела тепла поза приміщенням.

Назви окремих частин та їх функції

ВНУТРІШНІЙ ПРИЛАД

Панель повітроприймача
 Стр. 19

Фільтри повітря
 Стр. 19

Вентилятор
 • Усередині приладу

Теплообмінник (Алюмінієва пластина)
 • Усередині приладу

Жалюзі (Вертикальні пластини)
 • Регулювання напрямки повітряного потоку вліво/вправо

Заслінки (Горизонтальні пластини)
 • Регулювання напрямку повітряного потоку вгору/вниз

Вхід повітря

Вихідний повітряний отвір

Дисплей приладу
 Стр. 8

Датчик температури приміщення

Назва моделі



У цьому устаткуванні використовуються займисті холодоагенти.

Стр. 2

WARNING

Do not wash the inside of the air conditioner. Water leakage and permanent damage may result. Electrical hazard exists.



Caution, high voltage, shut off power before servicing fan and fan motor. Isolate the power supply. By the following operation, forced cooling operation is possible. Reconnect power supply. Hold the ON/OFF switch down for 5 seconds until hear a beep.



DO NOT INSERT ANYTHING INTO THE AIR OUTLET. IT MIGHT CAUSE INJURY.



Don't touch the terminal block.

ЗОВНІШНІЙ МОДУЛЬ

Вхід повітря (ззаду і збоку)

Вентилятор
 • Усередині приладу

Теплообмінник (Алюмінієва пластина)

Дренажний отвір

Вихідний повітряний отвір

Назва моделі та тип холодоагенту

Під'єднання труб холодоагенту і електроенергії

Дренажний шланг



MOVING FAN BLADES
DO NOT INSERT ANYTHING INTO THE AIR OUTLET. IT MIGHT CAUSE INJURY.



SHARP EDGE OF FINS
DO NOT TOUCH THE ALUMINUM FINS. IT MIGHT CAUSE INJURY.



DO NOT STEP ON TOP OF THIS UNIT IT MIGHT CAUSE INJURY.



У цьому устаткуванні використовуються займисті холодоагенти.

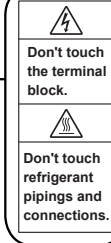

Don't touch the terminal block.



Don't touch refrigerant pipings and connections.

* Вигляд пристрою залежить від моделі.

Стр. 2 (лише для моделей з холодоагентом R32)

Назви окремих частин та їх функції

Дисплей приладу

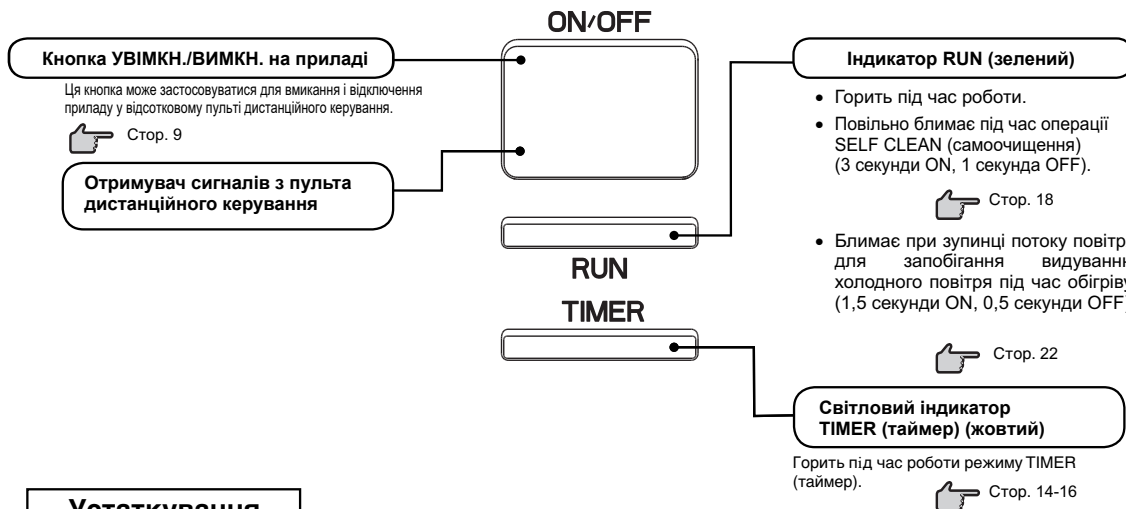

Устаткування



Пульт дистанційного керування

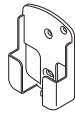

Кріплення пульта дистанційного керування



Шуруп × 2 (для кріплення пульта дистанційного керування)



Батареї × 2 (R03 (AAA, Micro))

ПРИМІТКА

• Сигнали зумера при прийомі команд із пульта управління

При попередньому встановленні температури 24 °C, виборі режиму роботи AUTO або виборі автоматичного напрямку потоку повітря зумер подає два короткі сигнали (пі-пі) (за винятком операції FAN (ВЕНТИЛЯЦІЯ)).

При вимкненні кондиціонера кнопкою ON/OFF (УВІМК./ВИМК.) (за винятком операції SELF CLEAN (самоочищення)) зумер подає один короткий сигнал (пі).

Напрямок повітряного потоку

MED → LO → **AUTO** → HI
ni-i ni-i ni-i ni-ni

Встановлена температура

22 ↔ 23 ↔ **24** ↔ 25 ↔ 26
ni-i ni-i ni-i ni-ni

Пульт дистанційного керування

Встановлення батарейок

1 Зніміть кришку.

2 Вставте нові батарейки.
R03 (AAA, Мірго) x 2

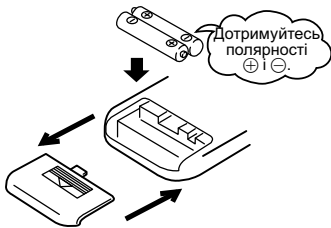

3 Закрийте кришку.

4 Натисніть перемикач ACL (загальне скидання) за допомогою кінчика кулькової ручки.

- Встановіть поточний час.

 Стр. 10 Установа поточного часу
Крок 2

ПРИМІТКА

- Не використовуйте одночасно старі та нові батарейки.
- Видаліть батарейки, якщо Ви не користуєтесь пультом дистанційного керування тривалий час.
- Термін дії батарейок, що відповідають стандартам JIS або IEC становить 6 - 12 місяців при нормальних умовах експлуатації. При використанні батарейок понад цей термін або при використанні батарейок іншого типу можливий витік рідини з батарейок, що може призвести до несправностей у роботі пульта дистанційного керування.
- Рекомендований термін дії вказаний на батарейці. Він може відрізнятися від дати випуску кондиціонера. Однак батарейка може залишатися в робочому стані після закінчення її зазначеного терміну дії.

■ Якщо на дисплеї з'явиться аномальна індикація, натисніть перемикач ACL за допомогою кінчика кулькової ручки.

Використання тримача пульта дистанційного керування

За допомогою тримача пульт дистанційного керування можна прикріпити до стіни або стійки. Перед встановленням пульта дистанційного керування у тримач переконайтеся, що кондиціонер повітря правильно приймає сигнали.

Для встановлення або зняття пульта дистанційного керування підніміть або опустіть його в утримувач.

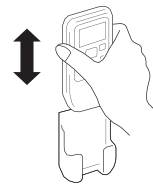

Нижчеописані ситуації сигналізують у тому, що сіли батарейки. Замініть старі батарейки новими.

- Не чути тонального гудка під час передачі сигналу.
- Дисплей стає темнішим.

Примітка-попередження щодо пульта дистанційного керування

☹ Суворо забороняється

- | | | |
|--|--|---|
| <ul style="list-style-type: none">• Не підносьте пульт дистанційного керування до місць з високою температурою, таких як килим з електронідрігровом або піч. | <ul style="list-style-type: none">• Не залишайте пульт дистанційного керування в місцях впливу прямого сонячного проміння або іншого потужного освітлення. | <ul style="list-style-type: none">• Не кидайте пульт дистанційного керування. Поводьтеся з ним акуратно. |
| <ul style="list-style-type: none">• Не ставте жодних перешкод між пультом дистанційного керування та приладом. | <ul style="list-style-type: none">• Не допускайте попадання води або інших рідин на пульт дистанційного керування. | <ul style="list-style-type: none">• Не ставте важкі предмети на пульт дистанційного керування та не ставляйте на нього. |

Якщо пульт дистанційного керування не працює

• Можливо сіли батарейки?

 Про "Встановлення батарейок" див. Замініть старі батарейки новими і повторіть операцію.

• Якщо керування не вдається, використовуйте для керування приладом функцію роботи без пульта дистанційного керування.

 "Робота без пульта дистанційного керування" нижче. Звернетеся до вашого дилера для перевірки пульта дистанційного керування.

Робота без пульта дистанційного керування

- За відсутності пульта дистанційного керування можна тимчасово керувати кондиціонером за допомогою кнопки УВІМК/ВИМК, розташованої на приладі.

Робоча програма

- OPERATION MODE : AUTO
- FAN SPEED : AUTO
- AIR FLOW : AUTO

- Кондиціонер включається при натисканні кнопки УВІМК/ВИМК, розташованої на самому кондиціонері; при повторному натисканні кондиціонер зупиняється.



Кнопка УВІМКН./ВИМКН. на приладі

ПРИМІТКА

- Не натискайте кнопку ON/OFF (увімкн./вимкн.) на приладі протягом 5 секунд або більше. (При натисканні на неї протягом 5 секунд або більше встановлюється режим примусового охолодження, використовуваний під час обслуговування або при переміщенні кондиціонера.)

Використання пульта дистанційного керування

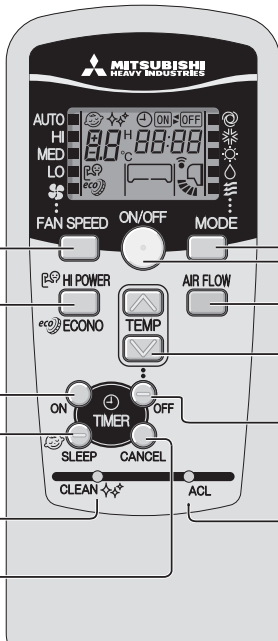

Кнопка FAN SPEED
Щоразу під час натискання цієї кнопки виконується зміна швидкості вентилятора.
Стор. 11

Кнопка HI POWER/ECONO
Ця кнопка служить для зміни режиму HIGH POWER / ECONOMY (підвищена потужність / економія).
Стор. 17

Кнопка ON TIMER
Ця кнопка задає режим роботи ТАЙМЕР ВВІМКН.
Стор. 15

Кнопка SLEEP
Ця кнопка служить для вибору режиму SLEEP (режим сну)
Стор. 14

Перемикач CLEAN
Цей перемикач дозволяє вибрати режим SELF CLEAN (самочищення).
Стор. 18

Кнопка CANCEL
Ця кнопка скасовує роботу таймера ввімкнення, таймера вимкнення операції режиму сну (SLEEP).

Кнопка вибору режиму роботи OPERATION MODE
Щоразу під час натискання цієї кнопки виконується зміна режиму.
Стор. 11,12

Кнопка ON/OFF (УВІМК./ВИМК. – з підсвічуванням)
Натискання цієї кнопки дає змогу вмикати і вимкати пристрій.

Кнопка AIR FLOW (ВВЕРХ/ВНИЗ)
Ця кнопка дає змогу змінити напрямок повітряного потоку (вгору/вниз)
Стор. 13

Кнопка TEMPERATURE
Ця кнопка служить для встановлення температури в приміщенні. (Ці кнопки використовуються також для налаштування поточного часу та часу таймера)

Кнопка OFF TIMER
Ця кнопка задає режим роботи ТАЙМЕР ВИМКН.
Стор. 14

Перемикач ACL (мікрокомп'ютер/скидання)
Цей перемикач служить для скидання програми в стан за замовчуванням.
Стор. 9

• На малюнку вище наведені всі можливі показання, хоча фактично показується тільки індикація, що відповідає реальній ситуації.

Дисплей у вимкненому стані



Поточний час і режим роботи відображаються, навіть коли кондиціонер вимкнений.

Процедура передачі сигналу

Під час натискання будь-якої кнопки на пульті дистанційного керування, коли пульт дистанційного керування спрямований на внутрішній блок кондиціонера, виконується передача сигналу.
У разі правильного приймання сигналу прилад видає тональний гудок.

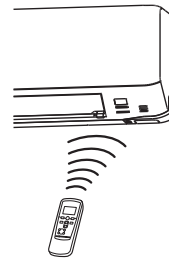

Установка поточного часу

- При установці батарейок поточний час автоматично перекодує в режим встановлення часу. Поточний час відображається як "13:00". Встановіть правильний час.

приклад. Встановіть 10:30.

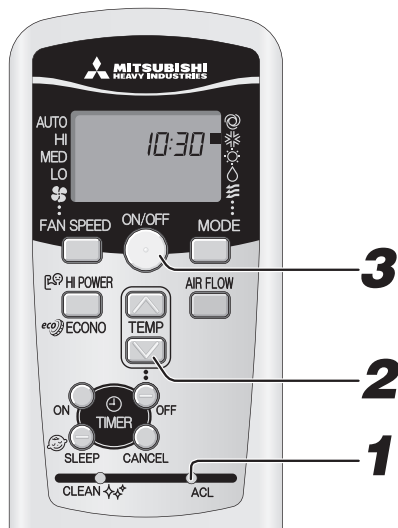

1 Натисніть перемикач ACL.
Натисніть кінцем кулькової ручки або подібним предметом. Дисплей часу блимає, і можна задати поточний час.

2 Натисніть кнопку ☉ або ☽.
(Встановіть на 10:30)

3 Натисніть кнопку УВІМК./ВИМКН.
Покази дисплею перестають блимати і відображаються постійно, що означає закінчення встановлення. Під час кроку 2 обов'язково натисніть кнопку на протязі 60 секунд після останньої операції, інакше час не буде встановлено.

ПРИМІТКА

- Таймер встановлюється на підставі поточного часу, тому, будь ласка, встановіть його правильно.
- Під час встановлення поточного часу дані пульта дистанційного керування встановлюються вперед.

Режим роботи AUTO (автоматичний)

■ Режим роботи вибирається автоматично (COOL, HEAT, DRY) залежно від температури у приміщенні під час включення кондиціонера.

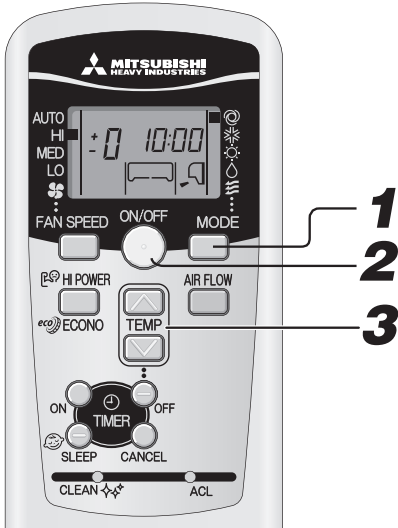

- Якщо ви не хочете користуватися програмою AUTO (автоматичний режим роботи), поміняйте її на COOL (охолодження), HEAT (обігрів) або FAN (вентиляція).
➔ Стр. 12
- Операція регулювання напрямку повітряного потоку.
➔ Стр. 13

ПРИМІТКА

- Кондиціонер працює, але повітря не дме.
➔ Стр. 22

1

Натисніть кнопку MODE.

Режим змінюється щоразу при натисканні цієї кнопки.

2

Натисніть кнопку ON/OFF.

3

Натисніть кнопку “ або (TIMER)”

У режимі AUTO для режимів опалення та охолодження за промовчанням попередньо встановлена температура 24 °C. Однак її можна відрегулювати (мінімум 18 °C, максимум 30 °C) за допомогою кнопок та .

Коли трохи прохолодно

Натискайте кнопку

■ При кожному натисканні кнопки , виконується перемикання в наступному порядку -6 → -5 → -1 → ±0 → +1 +6.

Коли відображається +6, індикатор не зміниться, навіть якщо натиснуто кнопку .

Коли трохи жарко

Натискайте кнопку

■ При кожному натисканні кнопки , виконується перемикання у такому порядку +6 → +5 → +1 → ±0 → -1 -6.

Коли відображається -6, індикатор не зміниться, навіть якщо натиснуто кнопку .

	Пульт дистанційного керування												
Встанов. тем-ри(°C)	-6	-5	-4	-3	-2	-1	±0	+1	+2	+3	+4	+5	+6
	18	19	20	21	22	23	24	25	26	27	28	29	30

Для зупинки:

Натисніть кнопку ON/OFF.

FAN SPEED (регулювання швидкості вентилятора)

■ Установку FAN SPEED (ШВИДКІСТЬ ВЕНТИЛЯТОРА) можна виконувати, за винятком режиму DRY (ОСУШЕННЯ).



1

Натисніть кнопку FAN SPEED.

Щоразу при натисканні цієї кнопки змінюється швидкість вентилятора.

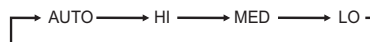

Вибрана Вами робоча потужність	FAN SPEED
Задається мікрокомп'ютером автоматично	AUTO
Робота на великій потужності	HI
Звичайна робота	MED
Робота в режимі енергозбереження	LO

ПРИМІТКА

- При зміні установки FAN SPEED (швидкість вентилятора) з HI (висока) на LO (низька) може бути чути шум холодоагенту.
- Якщо режим COOL (ОХОЛОДЖЕННЯ) використовується при низьких зовнішніх температурах, встановлення FAN SPEED (ШВИДКІСТЬ ВЕНТИЛЯТОРА) може автоматично змінюватися для захисту кондиціонера.

Робота в режимі COOL (охолодження) /HEAT (обігрів) /DRY (осушення) /FAN (вентиляція)

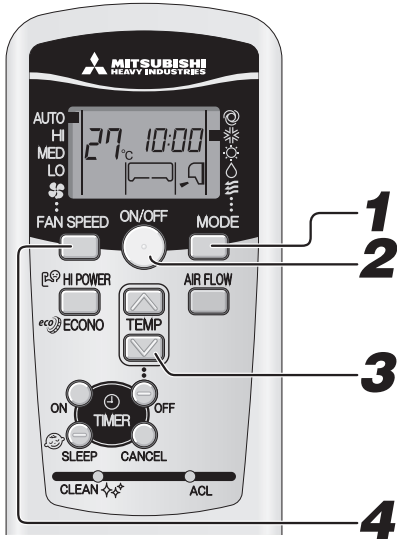

Операція регулювання напрямку повітряного потоку. Стор. 13

ПРИМІТКА

- Залишається обігрів, але повітря не дує. Стор. 22
- Режим роботи також можна встановити або змінити, коли кондиціонер не працює.

1 Натисніть кнопку MODE.

Встановіть потрібний режим.

* (COOL), ☀ (HEAT), ◊ (DRY), ⌘ (FAN)

2 Натисніть кнопку ON/OFF.

3 Натисніть кнопку TEMP.

Для встановлення бажаної температури скористайтеся кнопками і . Рекомендація

COOL	HEAT	DRY	FAN
26 °C - 28 °C	22 °C - 24 °C	24 °C - 26 °C	—

4 Натисніть кнопку FAN SPEED.

Встановіть бажану швидкість вентилятора. Швидкість вентилятора не можна регулювати в режимі осушення.

Для зупинки:

Натисніть кнопку ON/OFF.

Діапазон робочих температур кондиціонера

■ Використовуйте у межах наступного діапазону експлуатації. Використання за межами цього діапазону може бути причиною приведення в дію захисних механізмів та неможливості роботи приладу.

	Робота в режимі COOL (охолодження)	Робота в режимі HEAT (обігрів)
Зовнішня температура	Приблизно від -15 до 46 °C	Приблизно від -15 до 24 °C
Внутрішня температура	Приблизно від 18 до 32 °C	Приблизно від 10 до 30 °C
Вологість всередині приміщення	Нижче приблизно 80% Довготривале використання приладу при рівні вологості, що перевищує 80%, може спричинити утворення конденсації на поверхні внутрішнього блоку, що призведе до капання вологи.	—

Характеристики режиму опалення HEAT

Механізм та потужність режиму опалення HEAT

- Пристрій втягує тепло з холодного вуличного повітря, перекочує його всередині приміщення і обігріває приміщення. При зниженні вуличної температури, опалювальна потужність системи теплового носія знижується.
- Після включення кондиціонера і до подачі гарячого повітря може пройти деякий час.
- При значному зниженні температури рекомендується скористатися додатковим джерелом опалення.

Розморозування

При зниженні вуличної температури та підвищенні рівня вологості можливе заморожування теплообмінника у зовнішньому блоці, що перешкоджає ефективній роботі режиму опалення.

У цьому випадку включається функція автоматичного розморозування, і в час розморозування опалення пристосовується на 5 - 15 хвилин.

- Під час розморозування вентилятори зупиняються як на внутрішньому, так і на зовнішньому приладах, і індикатор RUN повільно блимає (1,5 секунд ON; 0,5 секунд OFF).
- Під час розморозування можливий невеликий вихід пари із зовнішнього приладу. Це відбувається з метою оптимізації процесу розморозування та не є дефектом.
- Робота в режимі опалення HEAT відновлюється відразу після розморозування.

Регулювання напрямку повітряного потоку

- Напрямки вгору/вниз можуть бути встановлені за допомогою кнопки AIR FLOW UP/DOWN (Вгору/Вниз) на пульті дистанційного керування. При кожному натисканні цієї кнопки режим змінюється в наступному порядку: Увімкніть режим AIR FLOW (UP/DOWN) (повітряний потік (вгору/вниз)).

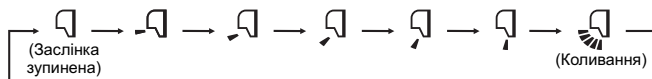

ПРИМІТКА

- Справжнє положення заслінки та жалюзі може відрізнятись від відображуваного на дисплеї.

ПРИМІТКА ЩОДО РЕЖИМУ ОБІГРІВУ

- Під час початку обігріву для запобігання обдуванню холодним повітрям жалюзі фіксуються в горизонтальному положенні. Вони повертаються у встановлене положення після початку подачі теплого повітря.
- Якщо компресор зупиняється після досягнення заданої температури приміщення, або якщо виконується розморожування, жалюзі займає горизонтальне положення.
- За зазначених вище напрямок потоку повітря змінити не можна. Поміняйте напрямок повітряного потоку після того, як у приміщення почне надходити тепле повітря, а заслінка перейде в задане положення.

Робота заслінки “По пам’яті” (Жалюзі зупинено)

Якщо під час руху заслінки один раз натиснути кнопку AIR FLOW, вона зупиниться під кутом. Оскільки цей кут запам’ятовується мікрокомп’ютером, запуск наступної операції заслінка автоматично займе це положення.

⚠ ПОПЕРЕДЖЕННЯ

- Уникайте прямого і тривалого впливу повітряного потоку кондиціонера на тіло або предмет.

⚠ ОБЕРЕЖНО

- При роботі в режимі COOL (охолодження) і DRY (осушення) не встановлюйте напрям повітряного потоку в положення “вниз” на довгий час. У протилежному випадку, можливе утворення конденсації на вихідній решітці і копання вологи. У цьому випадку можливе утворення конденсації на ґратах і капання вологи.
- Не намагайтеся вручну відрегулювати положення заслінки, оскільки це може призвести до зміни встановленого кута виходу повітря або неповного закриття заслінки.

- Рекомендований кут заслінки під час зупинки

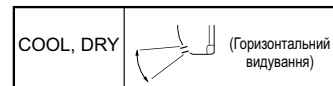
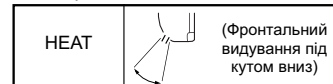

Регулювання напрямку повітряного потоку вліво/вправо вручну

- Відрегулюйте напрямок, переміщуючи ліве/праве жалюзі вручну. Після того як ви відрегулювали напрямок, торкніться точки приводу жалюзі.

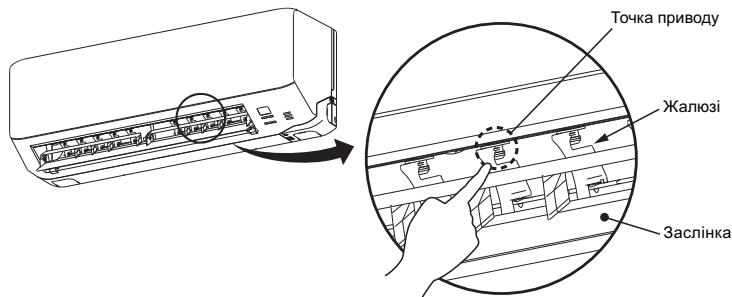

⚠ ОБЕРЕЖНО

- При регулюванні напрямку повітряного потоку, будь ласка, зупиніть кондиціонер.

Робота таймера SLEEP TIMER (таймер сплячого режиму)

■ Пристрій автоматично зупиняється після закінчення заданого часу.

Щоб уникнути занадто великого охолодження або нагрівання, задана температура автоматично регулюється в залежності від часу, що минув.

Стор. 16



1

1

Натисніть кнопку SLEEP.

■ Якщо кнопка була натиснута, поки пристрій вимкнено Робота таймера SLEEP TIMER (ТАЙМЕР СНУ) починається з використанням попередніх робочих налаштувань, і кондиціонер вимикається після заданого часу.

■ Якщо кнопка була натиснута під час роботи пристрою.

Кондиціонер вимикається після заданого часу. При кожному натисканні цієї кнопки індикація змінюється в наступному порядку:

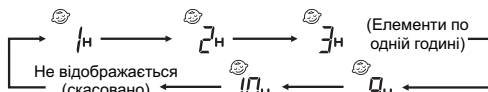

Приклад: Потрібно зупинити пристрій через 3 години.

Встановіть 3h

Світиться індикатор таймера (жовтий).

- Пристрій автоматично зупиняється після закінчення заданого періоду часу.

Зміна заданого часу

Встановіть новий час за допомогою кнопки SLEEP.

Відміна

Натисніть кнопку CANCEL (скасувати), щоб індикація SLEEP (сплячий режим) зникла.

ПРИМІТКА

- Таймер SLEEP TIMER (таймер сплячого режиму) не може бути встановлений одночасно з таймером OFF TIMER (таймер вимкнення).

Робота таймера OFF TIMER (таймер вимкнення)

■ Пристрій автоматично зупиняється при натисканні заданого часу. Коли кондиціонер вимкнено, почніть з кроку 1. Коли кондиціонер увімкнено, почніть з кроку 2.

Приклад: Потрібно зупинити пристрій о 22:30.

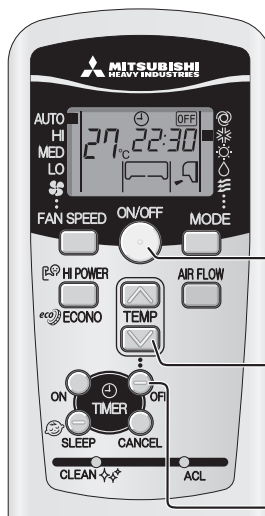

1

3

2,4

1

Натисніть на кнопку ON/OFF.

2

Натисніть на кнопку OFF TIMER.

Блимає індикатор вимкнення таймера OFF

3

Натисніть кнопку "⊞ чи ⊚(TIMER)"

При кожному натисканні цієї кнопки ⊞ індикація змінюється в наступній послідовності:

→0:00→0:10→0:20→...→1:00→1:10→ (Елементи по десять хвилин)

При кожному натисканні цієї кнопки ⊚ індикація змінюється в наступній послідовності:

→0:00→23:50→23:40→...→23:00→22:50→ (Елементи по десять хвилин)

Установіть 22:30.

4

Натисніть на кнопку OFF TIMER.

Покази дисплею перестають блимати і відображаються постійно, що означає закінчення встановлення. Загоряється Індикатор таймера (жовтий).

ПРИМІТКА

- Прилад зупиниться після заданого періоду часу.
- Під час кроку 3 обов'язково натисніть кнопки на протязі 60 секунд після останньої операції, інакше налаштування не буде задана.
- Під час роботи таймера OFF TIMER (таймер вимкнення) поточний час не відображається.
- В відмінність від роботи таймера SLEEP TIMER (таймер сплячого режиму), під час роботи таймера OFF TIMER (таймер вимкнення) автоматична регулювання температури.

Зміна заданого часу

Встановіть нове значення часу за допомогою кнопки OFF TIMER.

Відміна

Натисніть кнопку CANCEL (скасання) для відключення таймера.

Робота таймера ON TIMER (таймер вмикання)

- Операція починається за 5-60 хвилин до заданого часу, щоб температура в приміщенні в призначений час досягла встановленого значення. Стор. 16

Операція таймера включення (ON) може розпочатися незалежно від того, працює кондиціонер чи ні.

Приклад: Якщо бажана кімнатна температура повинна бути досягнута до 8.00.

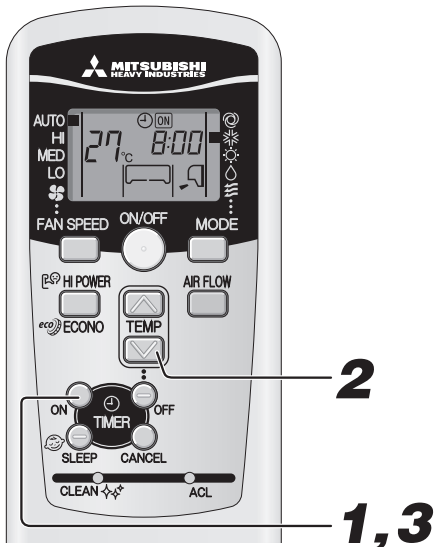

1 Натисніть на кнопку ON TIMER.

Блимає індикатор увімкнення таймера

2 Натисніть кнопку “ чи (TIMER)”

При кожному натисканні цієї кнопки індикація змінюється в наступній послідовності:

→ 0:00 → 0:10 → 0:20 → ... → 1:00 → 1:10 → (Елементи по десять хвилин)

При кожному натисканні цієї кнопки індикація змінюється в наступній послідовності:

→ 0:00 → 23:50 → 23:40 → ... → 23:00 → 22:50 → (Елементи по десять хвилин)

Встановіть 8:00.

3 Натисніть на кнопку ON TIMER.

Покази дисплею перестають блимати і відображаються постійно, що означає закінчення встановлення. Світиться індикатор таймера (жовтий). Якщо установка таймера ON TIMER (таймер вмикання) виконується під час роботи кондиціонера, робота кондиціонера припиняється.

ПРИМІТКА

- Робота розпочнеться за 5-60 хвилин до встановленого часу.
- Індикатор таймера (жовтий) згасне у вказаний час.
- Під час кроку 2 обов'язково натисніть кнопки на протязі 60 секунд після останньої операції, інакше налаштування не буде задана.
- Під час роботи таймера ON TIMER (таймер вмикання) поточний час не відображається.
- Якщо кнопка ON/OFF (УВІМК./ВИМК.) натискається після встановлення таймера ON TIMER (ТАЙМЕРА ВКЛЮЧЕННЯ), налаштування скасовується.

Зміна встановленого часу

Встановіть новий час за допомогою кнопки ON TIMER.

Відміна

Натисніть кнопку CANCEL, щоб вимкнути відображення таймера.

Одночасне використання таймерів SLEEP TIMER (таймер сплячого режиму) і таймера ON TIMER (таймер вмикання)

- Це сумісне використання таймерів SLEEP TIMER (ТАЙМЕР СПЛЯЧОГО РЕЖИМУ) і ON TIMER (ТАЙМЕР ВКЛЮЧЕННЯ).

Приклад: Якщо необхідно зупинити пристрій через 3 години, а потім знову включити його, щоб досягти заданої температури в 8:00.



1 Будівництво таймера SLEEP TIMER (таймер сплячого режиму)

Виконайте налаштування відповідно до процедури на сторінці 14.

Встановіть 3h

2 Встановлення таймера увімкнення (ON)

Виконайте налаштування у відповідності з інструкціями по налаштуванню таймера ON TIMER (таймер вмикання).

Встановіть 8:00

Встановлення відображення індикатора таймера (жовтий) пристрою виконано.



- Після завершення часу таймера SLEEP TIMER (таймер сплячого режиму), пристрій буде вимкнено, щоб включитися знову за 5-60 хвилин до заданого часу таймера.
- При досягненні часу таймера ON TIMER (таймер вмикання) індикатор таймера вмикається.

Зміна встановленого часу

Встановіть новий час за допомогою кнопки SLEEP або таймера увімкнення (ON).

Відміна

Натисніть кнопку CANCEL (скасування) для відключення таймера.

Програмування роботи таймерів

- Спільне використання таймерів OFF TIMER (таймер вимкнення). Після завершення настройок робота таймерів буде повторюватися в один і той же час щодня, поки не буде натиснута кнопка ON/OFF (УВИМКН./ВИМКН.).



Приклад: Встановлений час – 21.00. Кондиціонер працює.

Якщо необхідно зупинити пристрій о 22:30 годині, а потім знову включити його, щоб досягти заданої температури в 8:00.

1 Встановлення режиму роботи OFF TIMER.

Встановіть відповідно до інструкцій на сторінці 14.

Встановіть на **22:30**

2 Встановлення режиму роботи ON TIMER.

Встановіть відповідно до інструкцій на сторінці 15.

Встановіть на **8:00**

Після завершення установок на приладі загориться індикатор таймера (жовтий).

- Встановлений час відображається на пульті дистанційного керування. Індикація на дисплеї змінюється залежно від стану та режиму роботи.

- Кондиціонер зупиняється.

ON **OFF** Спочатку кондиціонер починає працювати в режимі ON TIMER (ТАЙМЕР УВИМК.). Потім кондиціонер перестає працювати в режимі OFF TIMER (ТАЙМЕР ВИМК.).

- Кондиціонер працює.

ON **OFF** Спочатку кондиціонер перестає працювати в режимі OFF TIMER (ТАЙМЕР ВИМК.). Потім кондиціонер починає працювати в режимі ON TIMER (ТАЙМЕР УВИМК.).

Зміна встановленого часу:

Введіть новий час, використовуючи кнопки OFF TIMER або ON TIMER.

Відміна

Щоб вимкнути дисплей таймера, натисніть кнопку CANCEL (Скасування) або кнопку ON/OFF (УВИМКН./ВИМКН.).

Комфортний запуск

При роботі таймера ON TIMER (таймер вмикання) кондиціонер починає працювати трохи раніше, щоб до моменту часу вмикання температура в приміщенні досягла оптимальної. Це називається "комфортним запуском".

• Механізм

Температура в приміщенні перевіряється за 60 хвилин до часу вмикання. Залежно від температури в той момент, кондиціонер включається за 5-60 хвилин до моменту включення (ON) таймер.

- Функція комфорту працює в режимі COOL (ОХЛАДЖЕННЯ) і HEAT (ОПАЛЕННЯ) (включаючи режим AUTO (АВТОМАТИЧНИЙ)). Ця функція не працює в режимах DRY (ОСУШЕННЯ) та FAN (ВЕНТИЛЯЦІЯ).

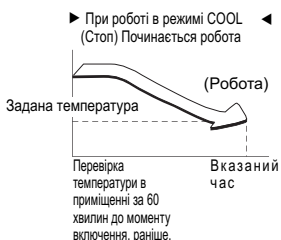

Таймер SLEEP TIMER (таймер сплячого режиму)

Коли обрано таймер SLEEP TIMER (таймер сплячого режиму), через деякий час задана температура автоматично регулюється, щоб у приміщенні не було надто холодно в разі охолодження або надто тепло в разі обігріву.

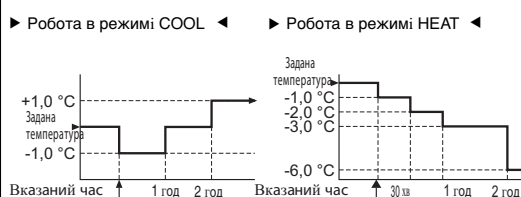

Робота режимів HIGH POWER/ECONOMY (підвищена потужність/економія)

■ Коли кондиціонер вимкнено, почніть з кроку 1. Коли кондиціонер увімкнено, почніть з кроку 2.

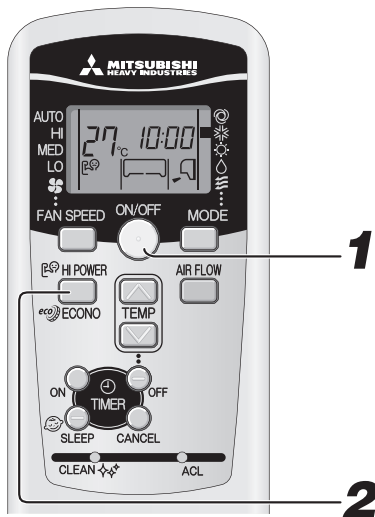

1

Натисніть кнопку ON/OFF.

2

Натисніть кнопку HI POWER/ECONO.

■ Коли пристрій працює в автоматичному режимі (AUTO), режимі охолодження (COOL) або опалення (HEAT)

При кожному натисканні кнопки HI POWER/ECONO (підвищена потужність/ економія) індикація змінюється в наступній послідовності:



■ Коли пристрій працює в режимі осушення (DRY) або в режимі програми таймера (PROGRAM TIMER)

При кожному натисканні кнопки HI POWER/ECONO (підвищена потужність/ економія) індикація змінюється в наступній послідовності:

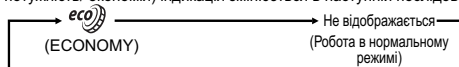

Про операцію роботи з високою потужністю (HIGH POWER)

Натискання кнопки HI POWER/ECONO (ПІДВИЩЕНА ПОТУЖНІСТЬ/ЕКОНОМІЯ) підвищує інтенсивність роботи та ініціює підвищення ефективності охолодження або обігріву протягом 15 хвилин. На пульті дистанційного керування відображається , а індикатор FAN SPEED (Швидкість вентилятора) зникає.

ПРИМІТКА

- У режимі високої потужності (HIGH POWER) температура в приміщенні не контролюється. Коли це призводить до надмірного охолодження або перегріву, знову натисніть кнопки HI POWER/ECONO (підвищена потужність/економія) для відключення роботи режиму HIGH POWER (підвищена потужність).
- Режим роботи з високою потужністю HIGH POWER не може бути використаний під час режиму осушення DRY та під час роботи таймера.
- Якщо робота режиму HIGH POWER (підвищена потужність) задана за таймером ON TIMER (таймер увімкнення), він почне роботу відразу після досягнення часу таймера.
- Після роботи в режимі HIGH (висока потужність) ви можете почути звук холодоагенту, що перетікає.
- Після початку роботи наступних операцій режимів HIGH POWER (підвищена потужність) буде відключений.
 - ① Якщо ще раз натисніть кнопку HI POWER/ECONO. (Поточний режим роботи зміниться на ECONOMY)
 - ② Коли буде змінено режим роботи.
 - ③ Через 15 хв. після початку роботи із високою потужністю.
- Не функціонує, якщо кондиціонер вимкнено.

Про економічний режим роботи (ECONOMY)

Натискання кнопки HI POWER/ECONO активує режим роботи зі зниженим споживанням енергії для запобігання надмірному охолодженню або перегріву.

Пристрій підтримує температуру на 1,5 °C вище за встановлену під час охолодження або на 2,5 °C нижче під час опалення. На пульті дистанційного керування відображається , а індикатор FAN SPEED (Швидкість вентилятора) зникає.

ПРИМІТКА

- Пристрій перейде в режим ECONOMY (економія) при наступному запуску, в разі якщо:
 - ① Кондиціонер зупинено за допомогою кнопки ON/OFF (УВІМКН./ВИМКН.) при роботі режиму ECONOMY (економія).
 - ② Кондиціонер зупинений таймерами SLEEP (таймер сплячого режиму) або OFF TIMER (таймер вимкнення) при роботі режиму ECONOMY (економія).
 - ③ Була завершена операція SELF CLEAN (самоочищення).
- Після початку роботи наступних операцій режимів ECONOMY (економія) буде відключений.
 - ① Якщо ще раз натисніть кнопку HI POWER/ECONO.
 - ② Коли режим осушення (DRY) буде змінено на режим вентиляції (FAN).
- Не функціонує, якщо кондиціонер вимкнено.

Робота режиму SELF CLEAN (самоочищення)

- Операція SELF CLEAN (самоочищення) повинна бути виконана після роботи пристрою в автоматичному режимі, режимі охолодження (COOL) та осушення (DRY) для видалення вологи з внутрішнього пристрою, а також для запобігання виникненню плісняви та бактерій.



Для активації режиму SELF CLEAN (самоочищення) натисніть перемикач CLEAN (очистка) кінчиком кулькової ручки або подібним предметом.

При кожному натисканні цього перемикача індикація змінюється в наступній послідовності:

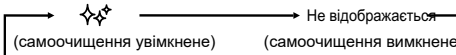

ПРИМІТКА

- Через дві години кондиціонер автоматично завершує операцію SELF CLEAN (самоочищення). Щоб вимкнути кондиціонер на даний момент, натисніть кнопку ON/OFF.
- Операція SELF CLEAN (самоочищення) неможлива після завершення роботи режимів HEAT (опалення), FAN (вентиляція), OFF TIMER (таймер вимкнення) і SLEEP (таймер).
- Під час операції SELF CLEAN (самоочищення) вентилятор внутрішнього пристрою працює близько двох годин.
- Індикатор RUN світиться під час виконання операції SELF CLEAN.

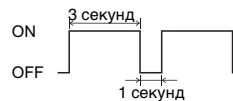

- При натисканні кнопки SLEEP (сплячий режим) у режимі SELF CLEAN (самоочищення) відбувається скасування операції SELF CLEAN (самоочищення) з переходом відповідно в режим SLEEP (сплячий режим).
- Ця функція не призначена для видалення цвілі, мікробів або бруду, що накопичилися на приладі.

Функція автоматичного перезапуску

- Функція перезапуску запам'ятовує роботу кондиціонера безпосередньо перед аварійним відключенням живлення, а потім, при відновленні подачі живлення, автоматично і до вимкнення.
- Наступні установки будуть скасовані:
 - Установки таймера
 - Робота в режимі HIGH POWER (високої потужності)

ПРИМІТКА

- Функція перезапуску включена, коли кондиціонер відвантажується з заводу. Проконсультуйтеся з дилером, якщо цю функцію слід скасувати.
- При збої електроживлення встановлене значення таймера скасовується. Коли подача енергії відновиться, перевстановіть таймер.

Догляд за приладом

Перед чищенням

Вимкніть джерело живлення.



- Не допускайте попадання води на прилад.
- Не торкайтеся алюмінієвих пластин радіатора теплообмінника.
- Під час видалення припливної панелі та фільтра стійко розташуйтеся на драбині або іншому нерухомому предметі.

Забороняється використовувати наступне:

- Гаряча вода (40 °C або вище)
Вона може спричинити деформацію приладу або його знебарвлення.
- Бензин, творець, ефір або полірувальні засоби і т.д. Їх використання може деформувати прилад або залишити на ньому подряпини.

Під час робочого сезону

Чищення фільтра повітря

1 Зніміть фільтр повітря

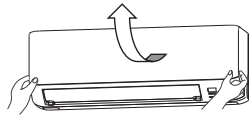

2 Чищення

Якщо фільтр сильно забруднений, промийте його теплою водою (прибл. 30 °C) та ретельно просушіть.

⚠ ОБЕРЕЖНО

- Забороняється фільтр промивати скропом.
- Забороняється висушувати фільтр над відкритим вогнем.
- Обережно знімайте фільтр.



3 Встановіть фільтр повітря на місце

- Міцно утримуючи фільтр з обох сторін, як показано на рисунку справа, вставте його до упору.
- Експлуатація без повітряного фільтра призведе до забруднення приладу і може спричинити його пошкодження.

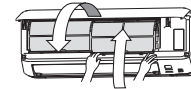
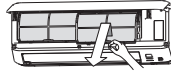

Чищення приладу

- Протирайте прилад м'якою сухою ганчірочкою або використовуйте пилосос.
- Якщо прилад сильно забруднений, протріть його ганчіркою, змоченою у теплій воді.

Очищення повітряної панелі припливу

- Панель можна промивати у воді. Після промивання водою видаліть вологу з панелі та просушіть її в місці, куди не потрапляє пряме сонячне світло.

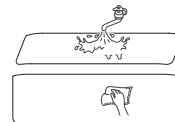

Як відкривати і закривати лицьову панель

Відкриття

Поставивши пальці на кути з обох боків панелі, потягніть її на себе таким чином, щоб вона відкрилася під кутом приблизно в 70 градусів.

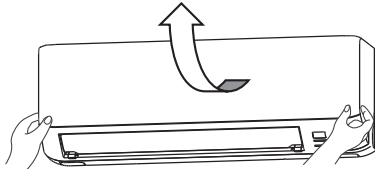

Закриття

Рівномірно натисніть на обидва кути панелі, а потім легенько натисніть на неї по центру.

Як знімати та встановлювати лицьову панель

Зняття

При знятті лицьової панелі для внутрішньої очистки або інших цілей, відкрийте її на кут в 90 градусів, після чого потягніть на себе.

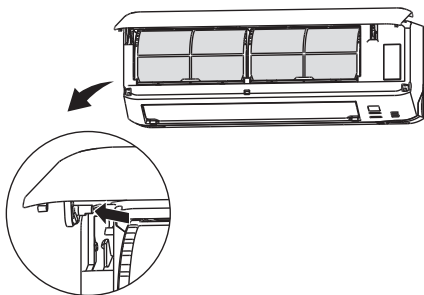

Установка

Вставте тримач панелі в паз на передній панелі з наведеного нижче положення, візьміться за панель по краю у нижній частині, повільно опустіть її, потім злегка натисніть, щоб спрацювала клямка.

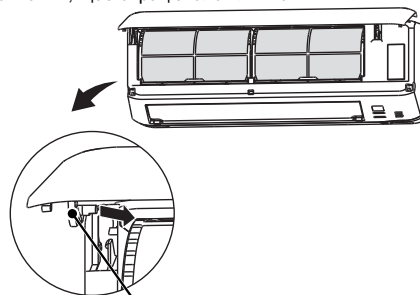

ПРИМІТКА

- Засмічення повітряного фільтра пилом і т.д. негативно впливає на роботу приладу в режимах охолодження/опалення, і підвищується рівень шуму. Забруднення може призвести до надмірного споживання електроенергії. Будь ласка, регулярно чистіть фільтр повітря.

Наприкінці сезону

- 1** Увімкніть вентилятор на 2-3 години.
Просушіть деталі приладу.
- 2** Зупиніть пристрій та вимкніть джерело живлення.
Коли пристрій не виконує якісь операції, воно потребує приблизно 4 Вт. Відключення джерела живлення дозволить заощадити споживання енергії та витрати.
- 3** Прочистіть фільтри повітря та встановіть їх на місце.
- 4** Прочистіть внутрішні та зовнішні прилади.
- 5** Вийміть батарейки з пульта дистанційного керування.

На початку сезону

- 1** Переконайтеся в тому, що дріт заземлення не обірваний і не відключений.
- 2** Переконайтеся у відсутності корозії або іржі на монтажній основі зовнішнього блоку.
- 3** Переконайтеся у відсутності предметів, які можуть перешкоджати руху повітряного потоку в ділянці вхідних і вихідних повітряних отворів на внутрішньому і зовнішньому блоках.
- 4** Увімкніть джерело живлення.
- 5** Вставте батарейки в пульт дистанційного керування.

Поради щодо встановлення кондиціонера

Підходяще місце для встановлення

- Не ставте перед внутрішньою моделлю які-небудь перешкоди, які можуть вчинити нормальної вентиляції і роботі кондиціонера.
- Не встановлюйте пристрій в наступних місцях:
 - У місцях, де здійснює небезпеку витоку займистих газів.
 - У місцях значного розбризкування масла.
- Де можливі поломки, пов'язані з установкою приладу поряд з мінеральним джерелом, що генерує сірчаноюкислі гази або на морському курорті, схильному до впливу морських вітрів. Проконсультуйтеся у Вашого дилера.
- Кондиціонер повітря та пульт дистанційного керування повинні знаходитися на відстані щонайменше 1 м від телевізора або радіоприймача.
- Проводіть дренаж рідини, отриманої внаслідок осушення повітря, із внутрішнього приладу в місці, де волога відводиться повністю.

Слідкуйте за рівнем робочого шуму

- Під час встановлення приладу слідкуйте за тим, щоб місце встановлення змогло витримати вагу приладу та не збільшувало рівень робочого шуму чи вібрації. Якщо існує можливість того, що вібрація може передаватися по дому, закріпіть пристрій за допомогою віброзахисних прокладок, встановлюваними між пристроями.
- Виберіть таке місце, де холодний або теплий повітря, або шум з внутрішнього і внутрішнього моделі не помішають вашим посудом.
- Не залишайте жодних перешкод поруч із вхідним та вихідним повітряним отвором внутрішнього приладу. Це може призвести до неправильного функціонування кондиціонера та збільшення рівня робочого шуму.
- Якщо ви почуєте незвичайний шум під час роботи приладу, зверніться до дилера.

Перевірки та догляд за приладом

Залежно від умови експлуатації внутрішні частини кондиціонера можуть забруднитися через кілька років роботи. Забруднення знижує ефективність роботи пристрою. В доповнення до звичайної чистки рекомендується проводити перевірки і технічне обслуговування. (довговічність справного кондиціонера збільшується)

- Для перевірки та обслуговування зверніться до Вашого дилера або дистриб'ютора. (За надання цих послуг стягується плата).
- Ми рекомендуємо проводити перевірки та технічне обслуговування поза робочим сезоном.
- Якщо шнур живлення даного приладу пошкоджений, його заміна повинна проводитись ремонтною організацією, призначеною заводом-виробником, оскільки в цьому випадку необхідний спеціальний інструмент.

Можливі несправності та способи їх усунення

Перед тим, як викликати сервісну службу, будь ласка, зробіть такі перевірки.

Кондиціонер не працює.

- Можливо, вимкнено вимикач живлення?
- Чи встановлено таймер у положення "ON"?
- Можливо, сталося відключення електропостачання чи перегорів запобіжник?

Слабке охолодження або опалення

- Чи Ви встановили термостат на відповідну температуру?
- Чи чистий фільтр повітря? (Не засмічений?)
- Можливо, Ви забули зачинити двері чи вікна?
- Можливо у приміщення проникають прямі сонячні промені?
- Можливо, у приміщенні працює джерело тепла?
- Можливо, у приміщенні дуже багато людей?

Якщо кондиціонер повітря не працює належним чином після того, як ви зробили вказані ліворуч перевірки, або якщо у вас залишаються сумніви після ознайомлення з інформацією на сторінці 22, або якщо є такі симптоми, відключіть живлення і зверніться до свого дилера.

Звернетесь до свого дилера

■Негайно вимкніть вимикач живлення та зверніться до Вашого дилера в будь-якій з описаних нижче ситуацій:

- Постійно перегорає запобіжник чи вимикач.
- Оболонка кабелю потріскалася.
- Кабель живлення сильно нагрівається.
- Починаються неполадки в роботі телевізора, радіо або іншого обладнання.
- Вимикач не вмикається належним чином.
- Під час роботи чути дивний шум.
- При будь-яких ненормальних явищах негайно відключіть джерело живлення та знову увімкніть його через 3 хвилини. Пристрій продовжує працювати ненормально навіть після його перезапуску за допомогою кнопки ON/OFF (УВІМКН./ВИМКН.) на пульті дистанційного керування.
- На дисплеї швидко блимають (0,5 секунди ON (вкл), 0,5 секунди OFF (ВИМКН.)) індикатори RUN (робота) і TIMER (таймер) або індикатори не працюють.

Примітка

Повітряний потік

При запуску режиму HEATING (обігрів) не видується повітря. Індикатор RUN повільно блимає (1,5 секунд ВКЛ, 0,5 секунд ВИМК.)	Вихід повітря зупинено для того, щоб запобігти видуванню холодного повітря до того моменту, поки не прогріється теплообмінник. (від 2 до 5 хвилин)
При роботі в режимі HEATING (обігрів) на протязі 5-15 хвилин не видується повітря або короткочасно видується холодне повітря. Індикатор RUN повільно блимає (1,5 секунд ВКЛ, 0,5 секунд ВИМК.)	При низькій вуличній температурі та високій вологості прилад іноді автоматично виконує операцію розморожування. Будь ласка зачекайте. У процесі розморожування із зовнішнього приладу іноді капає вода або виходить пара.
При запуску режиму DRY (висихання) відпочиває повітряний потік. (Індикатор RUN горить)	Вентильатор внутрішнього приладу може зупинятися для запобігання повторному випару вилученої вологи та для збереження електроенергії.

Шум

Чути слабкий булькаючий звук.	Цей звук викликаний циркуляцією холодоагенту всередині приладу.
Чути слабе потріскування.	Воно викликано тепловим розширенням чи стисненням.
Ви чуєте шипіння або клацаючий звук.	Це є наслідком роботи клапана керування холодоагенту або електричних компонентів.
З зовнішнього блоку чується свистячий шум.	Це говорить про збільшення або зменшення швидкості обертання компресора.

Інше

Пристрій не вдається запустити відразу ж після його зупинки.	Перезапуск заблокований на 3 хвилини після того, як ви зупинили роботу приладу для його захисту. 3-хвилинний таймер захисту в мікрокомп'ютері автоматично запустить пристрій.
У режимі COOL із приладу випускається пара.	Це може відбуватися за дуже високої кімнатної температури та вологості в приміщенні. Вихід пари припиняється при зниженні температури та рівня вологості. Закрийте всі вікна та двері, щоб запобігти попаданню вологи ззовні.
Можна відчувати запах.	Розумний, що видається під час роботи кондиціонера, може пхнути. Це викликано попаданням в прилад тютюнового диму або косметичних засобів.
Після перерви в подачі електроживлення і його відновлення пристрій не замикається.	Якщо функція автоматичного перезапуску не налаштована, пристрій не перезапускається. Для перезапуску кондиціонера скористайтесь пультом дистанційного керування.
Не приймаються сигнали з пульта дистанційного керування.	Сигнали з пульта дистанційного керування можуть не прийматися, якщо приймач сигналів на кондиціонері потрапив у зону впливу прямих сонячних променів або іншого яскравого джерела світла. У цьому випадку приберіть сонячне освітлення або послабте джерело іншого освітлення.
На видувних ґратах приладу можливе утворення вологи.	Якщо в умовах високої вологості прилад тривалий час не експлуатувався, на видувних ґратах можливе утворення вологи та капання води.
Вентильатор не може зупинитися відразу після зупинки приладу.	Вентильатор внутрішнього приладу : Вентильатор не зупинятиметься після 2 годин, якщо встановлена операція SELF CLEAN (самоочищення). Вентильатор зовнішнього приладу : Для захисту приладу вентильатор не зупинятиметься приблизно 1 хвилину.
Індикатор RUN продовжуватиме горіти, незважаючи на те, що роботу було зупинено.	Індикатор RUN світитиметься під час виконання операції SELF CLEAN. Після закінчення операції SELF CLEAN (самоочищення) індикатор згасне.

Функція самодіагностики

■ Ми прагнемо постійного вдосконалення виробів шляхом встановлення індикаторів, що вказують на появу кожної з описаних нижче несправностей:

