

Кондиціонер GALACTIC інверторний GKZ07A-W / GCZ07A-W VEGA

[Більш детальна інформація в нашому онлайн-каталозі](#)

Артикул: GKZ07A-W / GCZ07A-W
Виробник: Galactic
Код товару: GKZ07A-W / GCZ07A-W

від 17050 грн.

Опис

Особливості

Оптимальний баланс ціни та можливостей

Енергоефективність: клас A++ у режимі охолодження та A+ у режимі обігріву.
Робота за низьких температур: обігрів від -15 °C до +32 °C, охолодження від -15 °C до +49 °C.
Мінімальний рівень шуму - від 22 дБ(А), що робить кондиціонер майже непомітним у роботі.



Вигідна інвестиція

Спліт-системи серії Vega мають високі показники сезонної ефективності SEER 6.40 та SCOP 4.00, що допомагає зменшувати витрати на електроенергію без зниження рівня комфорту. Поєднання інноваційних технологій та надійності гарантує стабільну роботу обладнання протягом багатьох років.



За умови якісного монтажу та регулярного сервісного обслуговування термін служби кондиціонерів Galactic становить щонайменше 10 років. Наприклад, ваші інвестиції на створення ідеального мікроклімату вашої оселі становитимуть лише 0,1 євро на день для моделі GKZ07A-W / GCZ07A-W.

0.1

євро/день

Відправити запит

Комфорт і дизайн

Тихі та комфортні

Кондиціонери GALACTIC Vega створені для максимального комфорту у щоденному використанні:

Відключення дисплея та звукових сигналів - тиша без зайвих відволікань;
I FEEL - точне підтримання температури у зоні, де знаходиться пульт;
SLEEP - комфортний мікроклімат уночі;
SILENCE - режим супер тихої роботи;
Авторестарт, таймер вмикання / вимкнення.
[Детальніше](#)

Характеристики

Основні характеристики	
Модель внутрішнього блоку	GKZ07A-W
Модель зовнішнього блоку	GCZ07A-W
Рекомендована площа приміщення, кв. м	15 - 20
Холодопродуктивність (Min~Max), кВт	2.60 (0.6~3.1)
Теплопродуктивність (Min~Max), кВт	2.61 (0.8~3.4)
Споживана потужність охолодження, кВт	0.85 (0.1~1.6)
Споживана потужність обігріву, кВт	0.63 (0.3~1.6)
Клас енергоефективності охолодження	A++
Клас енергоефективності обігріву	A+
SEER	6.40
SCOP	4.00
Повітряний фільтр, шт.	Пластиковий сітчастий, що мийється x 1
Гарантія, міс	36
Країна виробник	Китай

Рівень звукового тиску	
Внутрішній блок, охолодження (Hi/Me/Lo/Ulo), дБ(А)	34 / 31 / 28 / 24 / 22
Внутрішній блок, обігрів (Hi/Me/Lo/Ulo), дБ(А)	34 / 31 / 28 / 24 / 22

Габарити	
Розмір внутрішнього блоку (ШхВхГ), мм	690 x 283 x 199
Розмір зовнішнього блоку (ШхВхГ), мм	649 x 456 x 244
Вага внутрішнього блоку (нетто), кг	7.0
Вага зовнішнього блоку (нетто), кг	18.5

Робочий діапазон зовнішніх температур	
Робота на охолодження, °C	від -15 до +49
Робота на обігрів, °C	від -15 до +32

Опції	
Керування через WI-FI	Так

Додаткові характеристики	
Серія внутрішнього блоку	GKZ-A-W
Серія зовнішнього блоку	Vega
Тип внутрішнього блоку	Настінний

Рівень звукової потужності	
Внутрішній блок, охолодження, дБ(А)	52
Внутрішній блок, обігрів, дБ(А)	52
Зовнішній блок, охолодження, дБ(А)	59
Зовнішній блок, обігрів, дБ(А)	59

Циркуляція повітря	
Внутрішній блок, охолодження (Hi/Me/Lo/Ulo), м3/год	500 / 430 / 380 / 320
Внутрішній блок, обігрів (Hi/Me/Lo/Ulo), м3/год	500 / 430 / 380 / 320
Зовнішній блок, охолодження, м3/год	1550 / 1270 / 990
Зовнішній блок, обігрів, м3/год	1550 / 1270 / 990

Дані для монтажу	
Відстань між опорами зовнішнього блоку, мм	480
Діаметр отвору для дренажу вн. бл., мм	16

Параметри електроживлення	
Електроживлення	1 фаза, 220-240 В, 50 Гц
Підключення електроживлення	Зовнішній блок
Кабель живлення, кв. мм	3x1.5
Міжблочний кабель, кв. мм	5x1.5



Номинал автоматичного вимикача, А	16
Максимальний пусковий струм, А	8.5
Робочий струм охолодження, А	4.0 (0.9-6.9)
Робочий струм обігріву, А	3.0 (1.3-6.9)
Під'єднання фреоноводів	
Тип фреону	R32
Заводська заправка, кг	0.46
Заводська заправка, м	5
Дозаправка фреону, г/м	16
Приєднання труб, рідина, мм (дюйм)	6.35 (1/4")
Приєднання труб, газ, мм (дюйм)	9.52 (3/8")
Максимальна довжина магістралі, м	20
Максимальний перепад висот, зовн. вище / нижче, м	10 / 10
Тип компресора	Ротатійний
Виробник компресора	GMCC

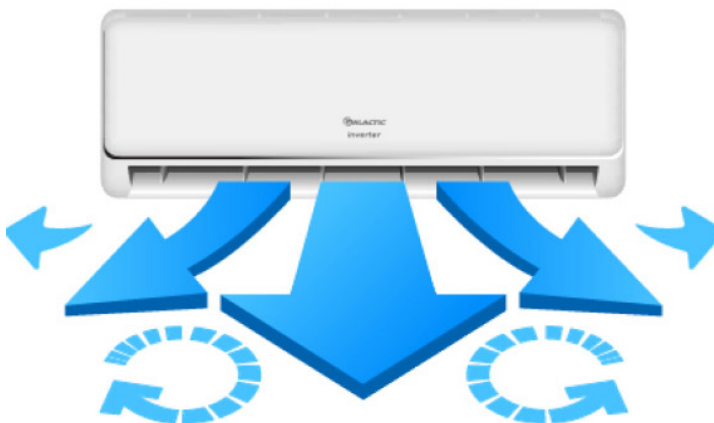

Розподіл повітря

4D Air Flow - рівномірний розподіл повітря у приміщенні, без протягів і різких перепадів температури
Незалежне керування горизонтальними та вертикальними жалюзі для максимального комфорту в приміщенні
Запам'ятовування положення жалюзі - кондиціонер автоматично відновлює попередні налаштування при наступному увімкненні
[Детальніше](#)

Інтуїтивне дистанційне керування

Кондиціонер оснащений бездротовим інфрачервоним пультом дистанційного керування, який використовується для керування налаштуваннями спліт-системи: температура, швидкість вентилятора, режим обігріву чи охолодження
[Детальніше](#)





Керування через Wi-Fi (опція)

Кондиціонери серії Vega підтримують підключення Wi-Fi-модулю, що дозволяє керувати кліматом за допомогою смартфона чи планшета (Android, iOS) з будь-якого місця світу.

[Детальніше](#)

Чисте повітря

Краща якість повітря

Кондиціонери GALACTIC Vega не тільки створюють комфортний мікроклімат, а й допомагають підтримувати чистоту повітря у приміщенні:

Функція самоочищення i-CLEAN – для зменшення накопичення забруднень у внутрішньому блоці;
Функція захисту від утворення плісняви Anti-F – допомагає запобігти появі плісняви та неприємних запахів у внутрішньому блоці, зменшуючи накопичення вологості після роботи кондиціонера;
Противілові фільтри високої щільності – базова фільтрація повітря у щоденному режимі.

[Детальніше](#)



Енергоефективність

Сучасні технології та енергозбереження

Використання сучасних та енергоефективних технологій забезпечує економічність експлуатації обладнання та його безпеку для навколишнього середовища.

У всіх моделях серії Vega енергоефективність при роботі на охолодження становить A++, а при роботі на обігрів A+
Сучасні інверторні компресори DC INVERTER з підвищеними ККД та зниженим рівнем шуму

Спеціальне покриття теплообмінників Golden Fin подовжує термін експлуатації обладнання та його ефективність

[Детальніше](#)



Потенціал руйнування озонового шару (ODP) у холодоагенту R32 дорівнює 0



З турботою про довкілля

Використання холодоагенту нового покоління R32 робить кондиционери Vega більш екологічними та енергоефективними.

Він має на 68% нижчий показник GWP порівняно з R410A, потребує меншої кількості заправки та дозволяє економити електроенергію.

[Детальніше](#)

Надійність та захист

Кондиционери Galactic серії Vega обладнані всім необхідним для тривалої та надійної експлуатації:

- 3 роки гарантії від виробника
- Система виявлення витіку холодоагенту
- Захист від перепадів напруги
- Інтелектуальна самодіагностика
- Захист від обмерзання зовнішнього блоку
- Антикорозійне покриття теплообмінників Golden Fin
- Резервний вимикач для примусового запуску спліт-системи.

[Детальніше](#)



Технічні характеристики

Спліт-система в деталях

Дивіться огляд технічних характеристик в зручному вигляді. В розділі «Основні характеристики» - дані для загального розуміння, в розділі «Додаткові характеристики» - дані для технічних спеціалістів.

[Габаритні розміри](#)

□

Функція I FEEL

(Температура саме там, де ви)

Під час активації цієї функції кондиционер отримує інформацію про встановлену температуру не з внутрішнього блоку, а безпосередньо з датчика, вбудованого в пульт дистанційного керування.



Завдяки цьому спліт-система точніше підтримує заданий температурний режим саме в тій частині кімнати, де знаходиться пульт.



Щоб функція працювала коректно, пульт має перебувати в зоні прямої видимості внутрішнього блоку на відстані до 8 метрів.

Функція SLEEP (Режим сну)

При активації функції SLEEP (Режим сну) створюються комфортні умови для сну, автоматично регулюється температура та швидкість вентилятора при роботі кондиціонера в режимах Охолодження, Обігрів, Автоматичний:

У режимі Охолодження температура поступово підвищується на 1 °C щогодини протягом перших двох годин (але не більше 30 °C), після чого фіксується, а вентилятор працює на низькій швидкості.

У режимі Обігріву температура знижується на 1 °C щогодини протягом перших двох годин (але не менше 17 °C), після чого також фіксується, а вентилятор переходить на низьку швидкість (із пріоритетом захисту від холодного повітря).

Тривалість роботи у цьому режимі - 8 годин, після чого кондиціонер автоматично повертається до звичайної роботи.

Назад

□

Функція 4D Air Flow

Функція 4D Air Flow забезпечує комплексну циркуляцію повітря у приміщенні завдяки синхронному автоматичному руху горизонтальних і вертикальних жалюзі внутрішнього блоку.

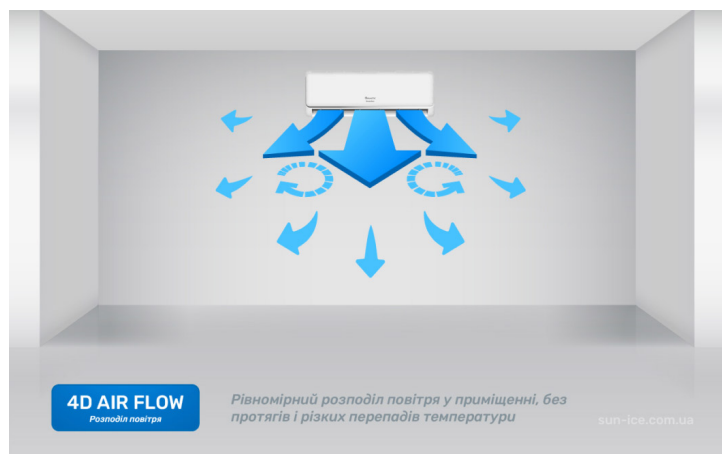

Така технологія дозволяє рівномірно розподіляти охоложене або нагріте повітря по всьому простору, усуваючи утворення «холодних» чи «тепліх» зон.

Незалежне керування горизонтальними та вертикальними жалюзі

Ця функція дозволяє окремо регулювати положення горизонтальних і вертикальних жалюзі внутрішнього блоку кондиціонера, створюючи максимально комфортний мікроклімат у будь-якій частині кімнати.



Ви може самостійно налаштувати напрямок повітряного потоку так, щоб уникнути прямого обдування та забезпечити рівномірний розподіл охолодженого або нагрітого повітря.

Інтуїтивне дистанційне керування

Моделі оснащені зручним інфрачервоним пультом, який дозволяє регулювати температуру, швидкість вентилятора, режими роботи та іншими корисними функціями кондиціонера.

Назад
□

Легке дистанційне керування

Моделі кондиціонерів оснащені зручним інфрачервоним пультом дистанційного керування, який забезпечує повний контроль над усіма функціями пристрою.

Завдяки інтуїтивному розташуванню кнопок і чіткому дисплею пульт дозволяє легко налаштувати температуру, змінювати швидкість вентилятора, обирати режими роботи — охолодження, обігрів, вентиляцію, осушення або автоматичний режим — і активувати додаткові функції спліт-системи.

Легкий та компактний, він зручно лежить у руці та забезпечує стабільну роботу на відстані до 8 метрів, дозволяючи створювати комфортний мікроклімат у будь-якій частині приміщення.



Назад
□

Керуйте вашим кондиціонером з будь-якого місця світу

Користувачі кондиціонерів Galactic можуть зручно керувати технікою через Wi-Fi безпосередньо зі свого смартфона або планшета.

Для цього у внутрішній блок встановлюється спеціальний Wi-Fi-адаптер, після чого достатньо завантажити мобільний додаток із App Store або Google Play.

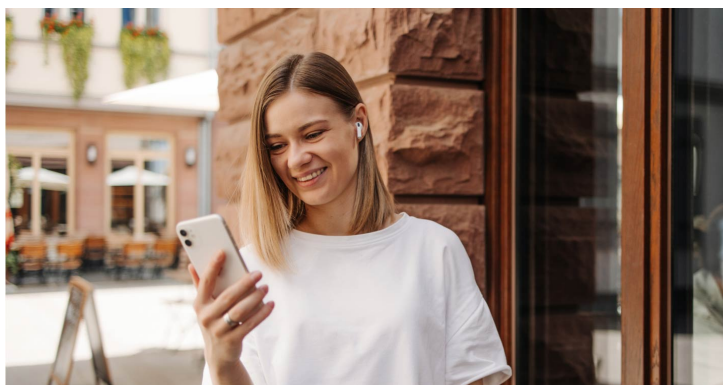

Простий і зрозумілий інтерфейс програми дозволяє контролювати всі основні функції - змінювати температуру, режими роботи та швидкість вентилятора - у будь-який час і з будь-якої точки світу. Крім того, додаток підтримує керування кількома кондиціонерами одночасно, що особливо зручно для великих квартир, будинків або офісів.



Назад
□

Самоочищення внутрішнього блоку i-CLEAN

Під час роботи кондиціонера на теплообміннику утворюється волога, яка створює сприятливе середовище для розвитку бактерій і цвілі.

Зазвичай частина цієї вологи випаровується під час щоденної експлуатації, однак для підтримання гігієнічної чистоти передбачено спеціальний режим самоочищення внутрішнього блоку.



Після вимкнення кондиціонера на теплообміннику внутрішнього блоку залишається конденсована волога

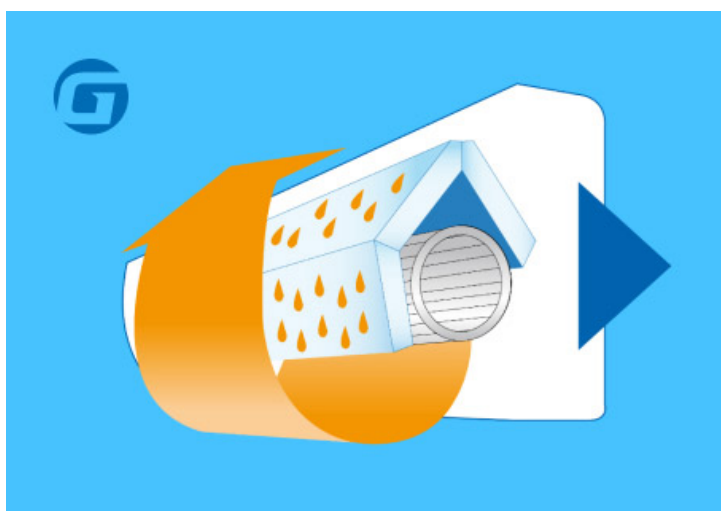

Вентилятор продовжує працювати, щоб висушити внутрішній блок

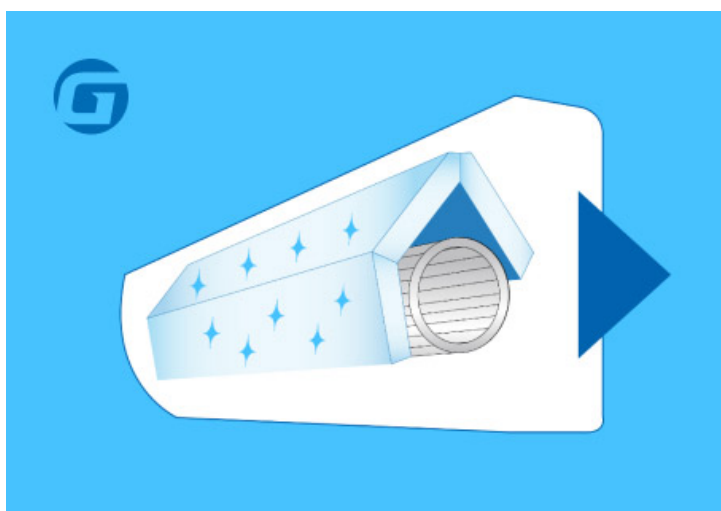

В результаті кондиціонер завжди залишається сухим і чистим

Після активації цієї функції кондиціонер запускає автоматичний цикл очищення внутрішніх елементів, що триває приблизно 30 хвилин.

У процесі осушується залишкова волога, видаляються забруднення та пригнічується розмноження шкідливих мікроорганізмів.

По завершенні цикл вимикається автоматично.

Захист від утворення плісняви Anti-F

При активації функції захисту від утворення плісняви Anti-F кондиціонер буде виконувати програму захисту від утворення плісняви в процесі своєї роботи. Під час її виконання, кондиціонер продовжуватиме працювати деякий час після вимкнення кнопкою ON-OFF з ПДК, при цьому жалозі горизонтального обдуву будуть встановлені майже вертикально, в стартову позицію як для режиму ОХОЛОДЖЕННЯ, але кондиціонер короткочасно вимкнеться в режимі ОБІГРИВУ, а потім в режимі ВЕНТИЛЯЦІЇ.

Назад

□



Висока енергоефективність від класу «А» до «А+++»

Весь модельний ряд побутових спліт-систем Galactic має високу сезонну енергоефективність при роботі як в режимі охолодження так і обігріву від класу «А» до «А+++».

Сучасні інверторні компресори DC INVERTER

Новий сучасний інверторний компресор постійного струму забезпечує підвищену продуктивність і економне споживання електроенергії. Завдяки вдосконаленій конструкції досягнуто зростання його ККД та зниження рівня шуму.



Покриття теплообмінників Golden Fin

Технологія Golden Fin – це сучасне антикорозійне покриття, що створює на поверхні теплообмінника тонкий захисний шар.

Воно ефективно протидіє впливу вологи, соляного туману та агресивних хімічних сполук, запобігаючи утворенню і поширенню корозії теплообмінника зовнішнього блоку.

Завдяки цьому теплообмінник зберігає свою продуктивність навіть у складних кліматичних умовах, зокрема у прибережних районах із підвищеною вологістю та солоністю повітря.

Golden Fin не лише подовжує термін служби обладнання, а й підтримує високу ефективність теплопередачі теплообмінників внутрішнього і зовнішнього блоку, знижуючи навантаження на спліт-систему та витрати на технічне обслуговування.

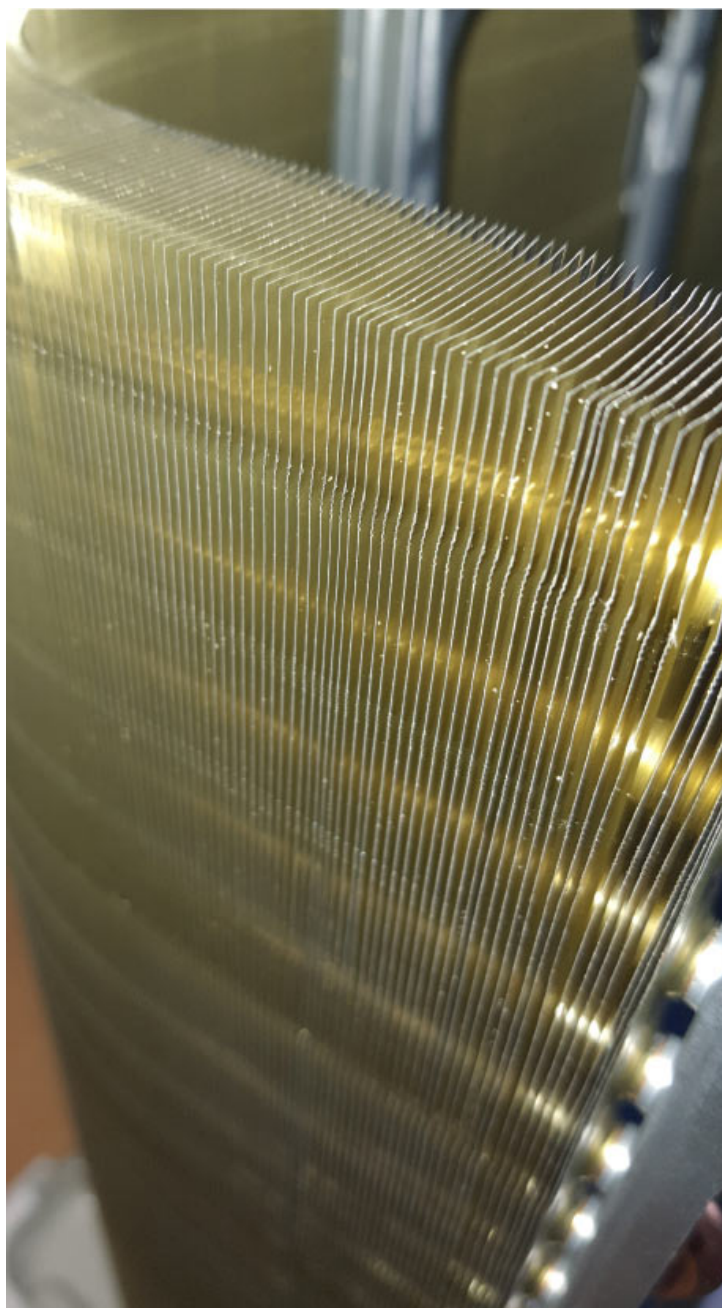

Назад

□



Переваги R32

Однокомпонентний фреон, легко перезаправляється та підлягає повторному використанню
На 20% менша маса при збереженні продуктивності
Вища енергоефективність (до +5% у порівнянні з R410A)
Простота у зберіганні, транспортуванні та утилізації

Потенціал глобального потепління

Потенціал глобального потепління — це показник, що визначає вплив на парниковий ефект, вимірюваний в еквіваленті кілограмів CO₂

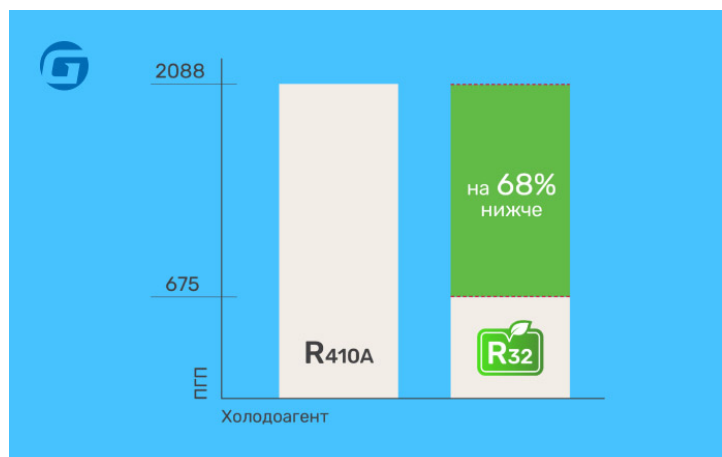

Холодоагент нового покоління R32 має більш високу енергоефективність, а також потенціал впливу на глобальне потепління в 3 рази нижчий у порівнянні з R410A.

Заправка холодоагенту

Для заправки холодоагенту потрібен значно менший обсяг при рівній продуктивності кондиціонера.

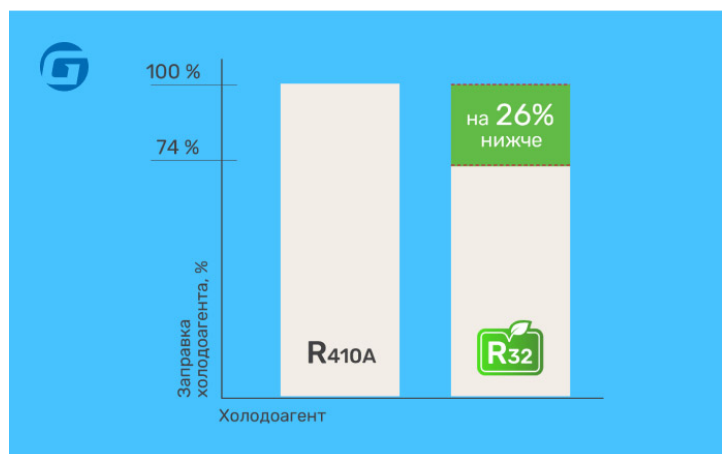

Потенціал руйнування озонного шару (ODP) у холодоагенту R32 дорівнює 0.

Назад
□

Зовнішній блок





Інверторний двигун

Інверторний DC мотор вентилятора забезпечує при роботі вищу енергоефективність і продуктивність спліт-системи.

Тиха робота без вібрацій

Форма ребер теплообмінника змінена з плоскої на рифлену, що дозволило підвищити ефективність на 10%. Об'ємна структура дозволяє отримати оптимальний баланс витрати повітря і ефективного теплообміну.





Енергозберігаюча решітка

Решітка особливої форми розроблена для оптимізації руху повітряного потоку. Така конструкція мінімізує турбулентність і опір повітря, забезпечуючи рівномірний розподіл потоку. Завдяки цьому зменшується навантаження на електродвигун, підвищується енергоефективність роботи кондиціонера та знижується рівень шуму під час експлуатації.



1-2 Model List

NO.	MODEL
1	GKZ07A-W / GCZ07A-W
2	GKZ09A-W / GCZ09A-W
3	GKZ12A-W / GCZ12A-W
4	GKZ18A-W / GCZ18A-W
5	GKZ24A-W / GCZ24A-W

2. Outline Dimension Diagram

The following data is for reference only and the actual size may vary.

2-1 Indoor Unit (Unit: mm)

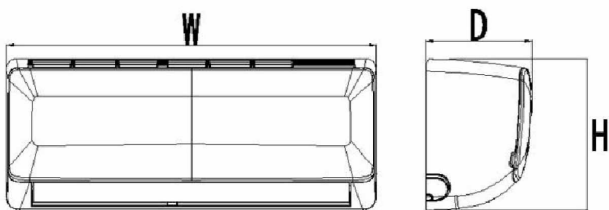

F Series	Dimension W*H*D (mm)
GKZ07AW	690*283*199
GKZ09AW	750*285*200
GKZ12AW	750*285*200
GKZ18AW	900*310*225
GKZ24AW	1082*330*233

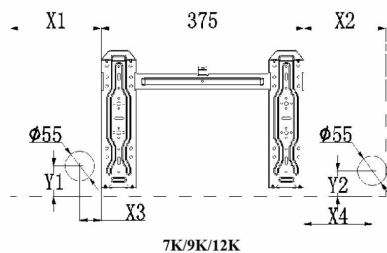

Model	Dimension					
	X1	X2	X3	X4	Y1	Y2
GKZ07A-W	169	151	39	126	56	48
GKZ09A-W	162	212	36	188	54	53
GKZ12A-W	162	212	36	188	54	53

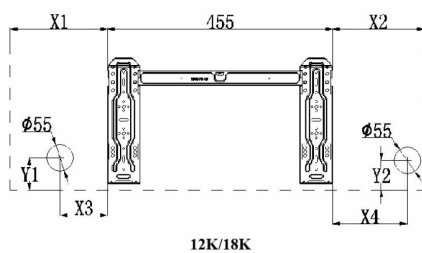

Model	Dimension					
	X1	X2	X3	X4	Y1	Y2
GKZ18A-W	200	244	54	217	57	60

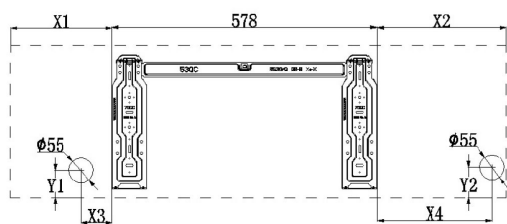

24K

Model	Dimension					
	X1	X2	X3	X4	Y1	Y2
GKZ24AW	221	282	68	251	58	65

Outdoor Unit (Unit: mm)

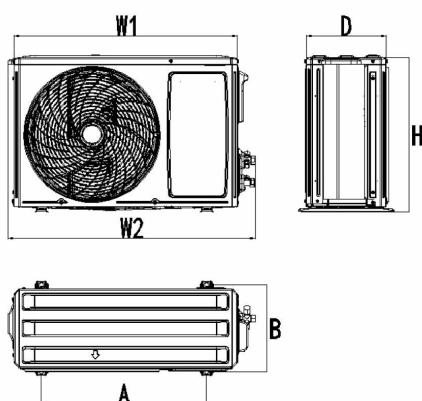

Model	Dimension W1(W2)*H*D (mm)	A (mm)	B (mm)
GCZ07A-W	649(700)*456*244	480	253
GCZ09A-W	649(700)*456*244	480	253
GCZ12A-W	649(700)*456*244	480	253
GCZ18A-W	705(756) *530 *280	480	283
GCZ24A-W	900(965)*700 *350	632	352

Назад

Аксессуары

- Кондиціонер GALACTIC інверторний GKZ09A-W / GCZ09A-W VEGA
- Кондиціонер GALACTIC інверторний GKZ12A-W / GCZ12A-W VEGA

Аналоги

- Кондиціонер GALACTIC інверторний GKZ09A-W / GCZ09A-W VEGA
- Кондиціонер GALACTIC інверторний GKZ12A-W / GCZ12A-W VEGA
- Кондиціонер GALACTIC інверторний GKZ18A-W / GCZ18A-W VEGA
- Кондиціонер GALACTIC інверторний GKZ24A-W / GCZ24A-W VEGA